

Villapark De Koog - Handbuch

4-8 und 6-12 Personen Villa



De Krim Texel

Variante: 13-12-2022

Dadurch werden frühere Dokumente und Versionen storniert.

Inhaltsangabe

Navigieren Sie direkt zur richtigen Seite, indem Sie auf die unten stehenden Überschriften klicken:

Willkommen	3
Zu tritt zu Ihrer Villa mit dem intelligenten Türschloss.....	4
Wie funktioniert das Kochplatte	4
Verwendung von Kombibackofen mit Mikrowelle	6
.....	7
Einstellung der Waschmaschine	9
Wie wird die Innentemperatur geregelt.....	10
Innenraumklima	10
Den Gaskamin bedienen.....	11
Welche Funktionen hat der Samsung Smart TV	12
Übersicht über alle Fernsehsender anzeigen	13
Die Benutzung der Sauna	14



Willkommen

Willkommen in Ihrer Villa im Villapark De Koog. Wir freuen uns sehr, dass Sie Villapark De Koog gewählt haben, um Ihren Urlaub zu verbringen. Wir hoffen, dass Sie einen angenehmen Aufenthalt in unserem Park und auf Texel haben werden. Um Sie richtig über Ihre Villa und die darin enthaltenen Geräte zu informieren, haben wir diese Anleitung für Sie zusammengestellt.

Die am häufigsten gestellten Fragen haben wir ebenfalls für Sie aufgelistet und in diesen Leitfaden aufgenommen.

Haben Sie nach dem Lesen der Anleitung noch Fragen? Unsere Mitarbeiter helfen Ihnen gerne weiter.

Stellen Sie Ihre Frage über unseren **WhatsAppService: 06-13491966**. Zwischen 09:00 und 20:00 Uhr wird Ihre Frage innerhalb von 30 Minuten beantwortet.

Im Namen meiner Kollegen wünsche ich Ihnen einen schönen Aufenthalt auf Texel und in unserem Park,

Robert Saal - Parkmanager Villapark De Koog.



Zu tritt zu Ihrer Villa mit dem intelligenten Türschloss

Sie haben per E-Mail Ankunftsinformationen mit einem Zahlencode für das intelligente Türschloss von Ihrer Villa im Villapark De Koog erhalten. Mit diesem Code haben Sie ab 15:00 Uhr am Anreisetag Zugang zu Ihrer Villa. Dadurch müssen Sie nicht erst zur Rezeption, um einzuchecken, sondern Sie können direkt zu der von Ihnen reservierten Villa gehen. Der Code bleibt während Ihres gesamten Aufenthalts gültig und muss jedes Mal eingegeben werden, um die Tür von außen zu öffnen.

Wie es funktioniert:

1. An der Tür Ihrer Villa sehen Sie ein Zahlenschloss.
2. Geben Sie den Code ein, den Sie per E-Mail erhalten haben. Beginnen Sie mit dem Sternchen (*), geben Sie Ihren persönlichen Code ein und schließen Sie mit der Raute (#) ab.
3. Wenn der Code korrekt eingegeben wurde, leuchtet das Licht kurz grün auf.
4. Sie können nun die Tür öffnen.

Sie erhalten den Zahlencode nur, wenn Ihre Buchung vollständig ist und die Zahlung vollständig abgewickelt wurde. Haben Sie keine Reiseinformationen mit Code erhalten? Prüfen Sie, ob Ihre Buchung vollständig ist. Wenn ja, überprüfen Sie Ihr Spam-Postfach. Wenn Sie auch dort keine Reiseinformationen mit Code finden oder Ihre Buchung unvollständig ist? Kontaktieren Sie dann bitte unsere Reservierungsabteilung unter: +31 (0)222 - 390 112 oder gehen Sie zur Rezeption vom Villapark De Koog auf dem Campingplatz De Shelter.



Wie funktioniert das Kochplatte

Bedienungsfield

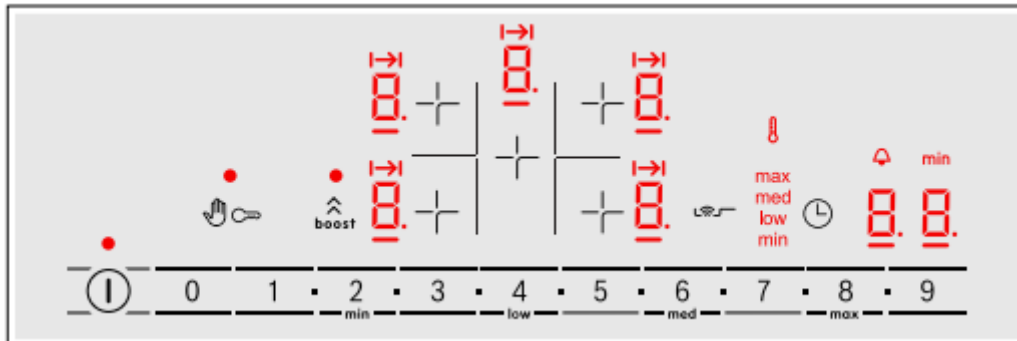

- **Einschalten/Ausschalten**
Berühren Sie das ⓘ Symbol.
- **Kochfeld und Leistungsstufe wählen**
Drücken Sie das + Symbol des gewünschten Kochfelds. Wählen Sie danach die gewünschte Leistungsstufe.

Sie können die gewünschte Stufe mit den Ziffern 1 bis 9 einstellen.
Jede Leistungsstufe hat eine Zwischenstufe, die mit dem Symbol ▪ angegeben wird.

Leistungsstufe 1 = niedrigste Einstellung
Leistungsstufe 9 = höchste Einstellung

- **Kindersperre aktivieren und deaktivieren**
Die Kochplatte muss ausgeschaltet sein.
 - **Aktivieren**
Das Symbol ⓘ ca. 4 Sekunden lang berühren.
Das Symbol ⓘ leuchtet 10 Sekunden lang auf. Die Kochplatte ist nun gesperrt.
 - **Deaktivieren**
Das Symbol ⓘ ca. 4 Sekunden lang berühren. Die Sperre ist aufgehoben.



Verwendung von Kombibackofen mit Mikrowelle

Weergaven

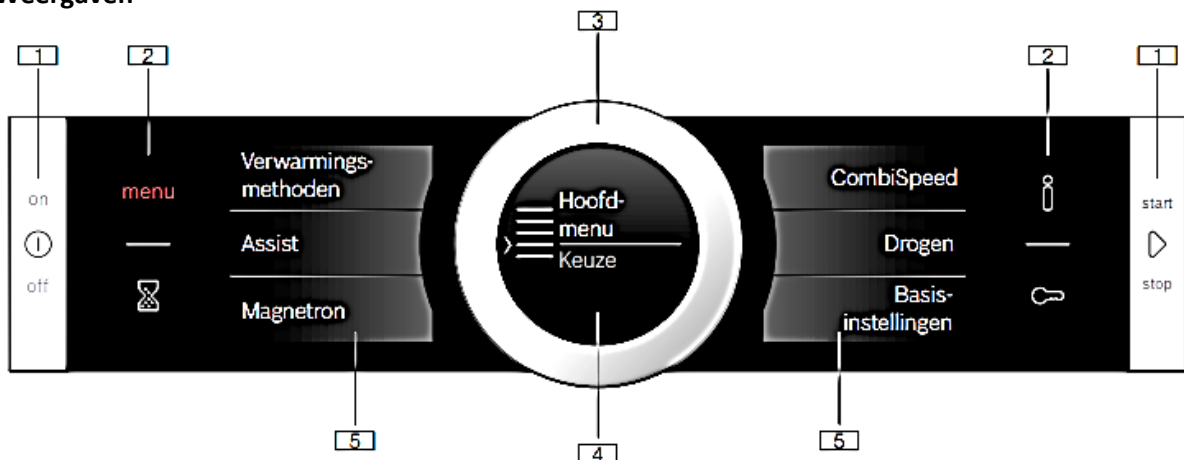

1. Tasten

Symbol	Bedeutung
--------	-----------

Tasten

ⓘ	on/off	Gerät ein- und ausschalten
▶	start/stop	Betrieb starten und anhalten oder durch langes Drücken (ca. 3 Sek.) abbrechen

2. Touch-Felder

Symbol	Bedeutung
--------	-----------

Touch-Felder

menu	Menü	Menü der Betriebsarten öffnen
⌚	Wecker	Wecker auswählen
i	Information	Hinweise anzeigen lassen
🔒	Kindersicherung	Kindersicherung aktivieren und deaktivieren durch langes Drücken (ca. 4 Sek.)

3. Bedienring

Drücken Sie leicht darauf und bewegen Sie mit dem Finger in die gewünschte Richtung.

4. Display

Hier sehen Sie die Auswahlmöglichkeiten und Hinweistexte.

5. Touch-displays

Hier sehen sie die Auswahlmöglichkeiten. Diese können Sie wählen durch in die Textfelder zu tippen.



Heizarten

Heizart	Temperatur	Verwendung
 4D Heißluft	30-275 °C	Zum Backen und Braten auf einer oder mehreren Ebenen. Der Ventilator verteilt die Hitze des Ringheizkörpers in der Rückwand gleichmäßig im Garraum.
 Ober-/Unterhitze	30-300 °C	Zum traditionellen Backen und Braten auf einer Ebene. Besonders geeignet für Kuchen mit saftigem Belag. Die Hitze kommt gleichmäßig von oben und unten.
 Heißluft Eco	30-275 °C	Zum schonenden Garen von ausgewählten Speisen auf einer Ebene ohne Vorheizen. Der Ventilator verteilt die Hitze des Ringheizkörpers in der Rückwand im Garraum. Am effektivsten ist die Heizart zwischen 125-275 °C. Diese Heizart wird zur Ermittlung des Energieverbrauchs im Umluftmodus und der Energieeffizienzklasse verwendet.
 Ober-/Unterhitze Eco	30-300 °C	Zum schonenden Garen von ausgewählten Speisen. Die Hitze kommt von oben und unten. Am effektivsten ist die Heizart zwischen 150-250 °C. Diese Heizart wird zur Ermittlung des Energieverbrauchs im konventionellen Modus verwendet.
 Umluftgrillen	30-300 °C	Zum Braten von Geflügel, ganzem Fisch und größeren Fleischstücken. Der Grillheizkörper und der Ventilator schalten sich abwechselnd ein und aus. Der Ventilator wirbelt die heiße Luft um die Speise.
 Grill, große Fläche	Grillstufen: 1 = schwach 2 = mittel 3 = stark	Zum Grillen von flachem Grillgut wie Steaks, Würstchen oder Toast und zum Gratinieren. Die ganze Fläche unter dem Grillheizkörper wird heiß.
 Grill, kleine Fläche	Grillstufen: 1 = schwach 2 = mittel 3 = stark	Zum Grillen von kleinen Mengen von Steaks, Würstchen oder Toast und zum Gratinieren. Die mittlere Fläche unter dem Grillheizkörper wird heiß.
 Pizzastufe	30-275 °C	Für die Zubereitung von Pizza und Speisen, die viel Wärme von unten benötigen. Der untere Heizkörper und der Ringheizkörper in der Rückwand heizen.
 Sanftgaren	70-120 °C	Zum schonenden und langsamen Garen von angebratenen, zarten Fleischstücken im offenen Geschirr. Die Hitze kommt bei geringer Temperatur gleichmäßig von oben und unten.
 Unterhitze	30-250 °C	Zum Garen im Wasserbad und zum Nachbacken. Die Hitze kommt von unten.
 Warmhalten	60-100 °C	Zum Warmhalten von gegarten Speisen.
 Geschirr vorwärmen	30-70 °C	Zum Wärmen von Geschirr.

Das Gerät ein- und ausschalten

Mit dem ein-/Ausschalter  Shakelt das Gerät ein- oder ausschalten.

Das Gerät ein- und ausschalten



Sie sollten immer mit den Start/Stopp  starten.

Funktion einstellen

1. Tippen Sie auf das Textfeld.
2. Die Funktion ändern mit dem Bedienring.
3. Beginnen Sie mit den Start/Stopp .



Mikrowelle einrichten

1. Tipp auf dem Feld **menü**.
Die Liste mit Funktionen wird angezeigt.
2. Tipp auf dem Feld 'Mikrowelle'.
3. Tipp auf dem Feld mit dem gewünschten leistung.
Auf dem Display sehen Sie die Zeit in Weiß angezeigt.
4. Mit dem Bedienring die Zeit einrichten.
5. Beginnen mit der Start/Stopp-Taste  .
6. Das Gerät startet und die Dauer läuft im Display ab.
7. Wenn das Gericht fertig ist, Schalten Sie das Gerät mit dem Ein- / Ausschalter  aus.



Einstellung der Waschmaschine

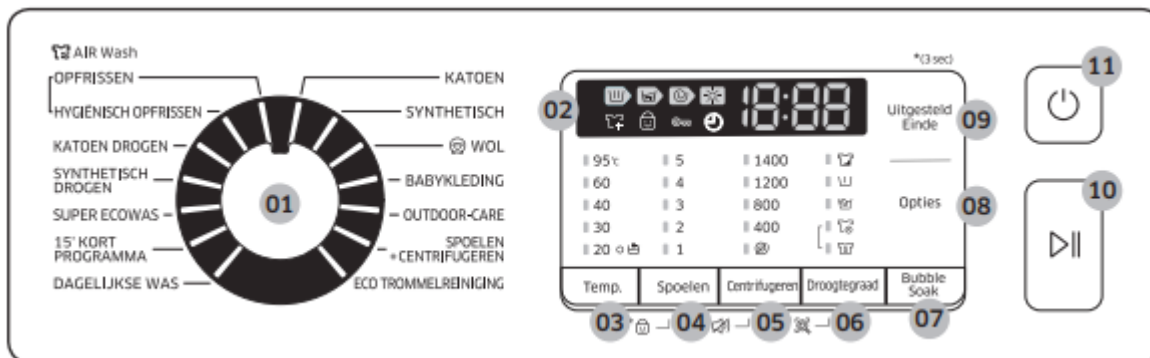

Funktionen

- **Temperatuur - Temperatur**
Drücken Sie hier, um die Wassertemperatur für das aktuelle Programm zu ändern.
- **Spoelen - Spülen**
Hiermit ändern Sie die Anzahl der Spülgänge für das aktuelle Programm.
- **Centrifugeren - Zentrifugation**
Drücken Sie hier, um die Drehgeschwindigkeit für das aktuelle Programm zu ändern.
- **Droogniveau/Droogtegraad – Trockenheitsgrad**
Drücken Sie diese Taste, um geeignete Trockneroptionen auszuwählen.
- **Bubble Soak**
Diese hilft, vielerlei hartnäckiger Flecken zu entfernen.
- **Opties - Optionen**
Drücken Sie, um eine Option aus Intensiv, Vorwäsche und Intensiv + Vorwäsche auszuwählen. Drücken Sie zum Abwählen noch einmal.
- **Uitgesteld Einde - Programm-Ende**
Mit Programm-Ende können Sie die Endzeit des aktuellen Zyklus einstellen.

Zu bedienen

1. Drücken Sie die **Ein- / Aus-Taste**, um die Waschmaschine ein- oder auszuschalten.
2. Drehen Sie den Knopf, um eine Programmauswahl zu treffen.
3. Das Display zeigt die aktuellen Programmdaten und die voraussichtliche Restlaufzeit an.
4. Drücken Sie die Temperatur-Taste, um die Wassertemperatur für das aktuelle Programm auszuwählen.
5. Drücken Sie die Schleudertaste, um die Schleuderdrehzahl für das aktuelle Programm zu ändern.
6. Drücken Sie die Taste Trocknungsstufe, um die geeignete Trocknungsoption auszuwählen.
7. Drücken Sie Optionen, um die Option Intensiv, Vorwäsche oder Intensiv + Vorwäsche auszuwählen.
8. Drücken Sie die **Start / Pause-Taste**, um zu starten oder zu stoppen.



Wie wird die Innentemperatur geregelt

Wir wünschen Ihnen viel Vergnügen beim Wohnen in dieser komfortablen Villa im Villapark de Koog. Dieses Haus bietet Ihnen nicht nur viel Komfort, sondern die Technik sorgt auch dafür, dass das Heizen und Kühlen so umweltschonend wie möglich erfolgt.

Im Haus ist eine Wärmepumpe installiert, die in Kombination mit einem zentralen Belüftungssystem mit Wärmerückgewinnung ein optimales Innenraumklima herstellt. Als zusätzliches Komfortelement, das vor allem der Atmosphäre dient, gibt es in dieser Villa einen Gaskamin.

Vielleicht wohnen Sie hier zum ersten Mal in einem Haus mit einer solchen Technik. Daher wollen wir Ihnen die Technik nachfolgend kurz erklären.

Innenraumklima

Wärmepumpe

(in Kombination mit einer Fußbodenheizung zum Heizen und zum Kühlen)

Dieses Haus wird durch eine Wärmepumpe geheizt und gekühlt, die die erforderliche Wärme bzw. Kälte über Wärmetauscher aus dem Erdreich unter dem Haus bezieht und die gewonnene Wärme bzw. Kälte über ein Fußbodenheizungssystem in die jeweiligen Räume abgibt.

Die Fußbodenheizung bzw. -kühlung sorgt für eine gleichmäßige Temperatur im gesamten Haus. Sie müssen bei diesem System aber damit rechnen, dass es etwas länger dauert, bis ein Raum richtig warm geworden ist, als es bei einer traditionellen Heizung beispielsweise mit Heizkörpern der Fall ist.

Mit der Wärmepumpe kann das Haus über das Fußbodenheizungssystem auch etwas gekühlt werden. Diese Kühlung funktioniert allerdings nur, wenn die Außentemperatur mehrere Stunden über 18 °C liegt. Da die Wärmepumpe ebenfalls über das Fußbodenheizsystem den Boden kühlt, wird dieser nur bis auf eine Temperatur von 18 °C gekühlt. Eine tiefere Temperatur ist nicht möglich, da andernfalls Kondensation am Fußboden auftreten würde. Wegen dieser Bodentemperatur ist das System auch nur in der Lage, die Raumtemperatur um einige Grad zu reduzieren, was sich für die meisten Menschen aber schon angenehm anfühlt. Es handelt sich aber nicht um eine Klimaanlage! Während des Kühlens bleiben die Böden in den Badezimmern übrigens ausgeschaltet, sodass die Badezimmer angenehm warm bleiben und der Boden sich dort nicht kalt anfühlt.

Außerdem bieten diese Villen eine Regelung für die einzelnen Räume. Der Thermostat analog zur Wärmepumpe automatisch entweder im Heiz- oder im Kühlmodus arbeitet.



Zentrales Belüftungssystem

(mit Wärmerückgewinnung für ein gesundes Innenraumklima und ausreichende Belüftung)

Die Luftqualität im Haus wird durch ein zentrales Belüftungssystem mit Wärmerückgewinnung gesteuert. Dieses Belüftungssystem sorgt für die Zufuhr von ausreichend Frischluft und die Abfuhr verbrauchter Luft. Im Bad, in den Toiletten und in der Küche wird die verbrauchte Luft abgesaugt und in den Schlafräumen und im Wohnzimmer wird frische, vorgewärmte Außenluft zugeführt.

Die Luftmenge wird automatisch anhand des Bedarfs über einen CO²-Sensor im Wohnzimmer gesteuert.

Haben Sie gerade geduscht und wollen den Raum von der Luftfeuchtigkeit befreien? Im Badezimmer befindet sich ein „Pulsschalter“. Wenn Sie diesen kurz drücken, läuft das Belüftungssystem eine halbe Stunde mit erhöhter Leistung und führt den Luftaustausch durch.

Den Gaskamin bedienen

(sorgt für zusätzlichen Komfort und Atmosphäre)

Einer der Eyecatcher im Wohnzimmer der Villa ist natürlich der Gaskamin. An der Wand neben dem Kamin ist ein Bedienelement angebracht, das wir nachstehend kurz erklären

Wenn Sie näher an das Bedienelement herangehen, sehen Sie ein Display. Drücken Sie die Tasten „+“ und „-“ gleichzeitig für wenigstens 1 Sekunde. Der Gaskamin schaltet sich ein und Abbildung 2 wird angezeigt.

Mit „+“ und „-“ können Sie die Höhe der Flammen einstellen.

Ausschalten lässt sich der Kamin, indem Sie ihn auf die niedrigste Brennstufe einstellen und dann nochmals die Taste „-“ betätigen. Auf dem Display wird „off“ angezeigt. Drücken Sie nun die Taste „+“, um den Kamin auszuschalten.



Abbildung 1



Abbildung 2



Abbildung 3



Welche Funktionen hat der Samsung Smart TV

Smart TV

Sie können bei diesem SMART TV unter anderem folgendes nutzen:

- Diverse apps (NOS, NPO)
- YouTube
- Netflix

De smartfuncties gebruiken (gebruik de afstandsbediening)

- Drücken Sie die SMART HUB Taste, um es anzuschalten
- Mit den Pfeilen können Sie auf dem Bildschirm navigieren
- Mit RETURN gehen Sie 1 Schritt zurück
- Mit EXIT verlassen Sie das SMART-Programm und kehren zurück zu den TV/Radio Sendern
- Ab der 2. Nutzung der SMART HUB Taste können Sie mit den Pfeilen zwischen kürzlich angeschauten und empfohlenen Kanälen zappen



Fernsehen

Auf Seite 21 finden Sie die Übersicht der Sender.

Ab Kanal 401 stehen einige Sender in HD Qualität zur Verfügung.



Kein Fernsehen?

Vielleicht ist noch ein SMART-Programm aktiviert. Drücken Sie die EXIT-Taste, um das SMART-Programm zu verlassen.

Radio

Sie können den Fernseher auch als Radio benutzen.

Ab Kanal 801 finden Sie die Radiosender. Auf der Rückseite finden Sie die Übersicht der Sender.

Kein radio?

Vielleicht ist noch ein SMART-Programm aktiviert. Drücken Sie die EXIT-Taste, um das SMART-Programm zu verlassen.

HDMI und USB

Unter dem Fernseher finden Sie die Anschlüsse für HDMI und USB.

Hier können Sie eventuell ein eigenes Gerät an den Fernseher anschließen.

Meistens stellt das externe Gerät automatisch eine Verbindung zum Fernseher her.

Falls das nicht geschieht, können Sie mit der Source-Taste das entsprechende Gerät auswählen.

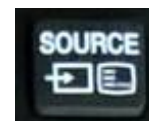

Übersicht über alle Fernsehsender anzeigen



Naam	Pakket	EPG	4K	HD	SD	Naam	Pakket	EPG	HD	SD
NPO 1		001	x	H264	Mpeg2	RTL Television		129	H264	x
NPO 2		002	x	H264	Mpeg2	Sat.1		130		Mpeg2
NPO 3		003	x	H264	Mpeg2	SWR		131	H264	x
RTL 4		004	x	H264	Mpeg2	Super RTL		132		Mpeg2
RTL 5		005	x	H264	Mpeg2	Kabel 1		133		Mpeg2
SBS 6		006	x	H264	Mpeg2	ProSieben		134		Mpeg2
RTL 7		007	x	H264	Mpeg2	Deutsche Welle		135	H264	
Veronica/Disney XD		008	x	H264	Mpeg2	Welt		136		Mpeg2
Net 5		009	x	H264	Mpeg2	Baby TV		141		H264
RTL 8		010	x	H264	Mpeg2	Nick Jr		142		Mpeg2
FOX		011	x	H264	Mpeg2	Nick toons		143		Mpeg2
RTL-Z		012	x	H264	Mpeg2	Pebble TV		144		Mpeg2
SBS 9		013	x	H264	Mpeg2	Cartoon Network		145	H264	
Discovery		020	x	H264	x	Boomerang		146		Mpeg2
TLC		021	x	H264	x	Nick Music		147		Mpeg2
Investigation Discovery		022	x	H264	x	RTL Telekids		148	H264	
BBC First		023	x	H264	x	Cbbc		149	H264	
24Kitchen		024	x	H264	x	Cbeebies		150	H264	
ESPN		026	x	H264	x	BBC entertainment		161	x	H264
ESPN 2		027	x	H264	x	BBC four		164	H264	
ESPN 3		028	x	H264	x	MyZenTV		173	H264	
ESPN 4		029	x	H264	x	Al Jazeera English		176	H264	
ESPN UHD		030	x	H265	x	TRT Turk		177		Mpeg2
Nickelodeon		031	x	H264	Mpeg2	TVE		178	H264	
Comedy Central		032	x	H264	Mpeg2	Comedy Central Extra (stopt 01-01-2023)		182		Mpeg2
MTV		033	x	H264	Mpeg2	MTV Live		186	H264	
Paramount Network		034	x	H264	Mpeg2	Shorts TV		187	H264	
National Geographic Channel		040	x	H264	x	CBS-Reality		188		Mpeg2
Eurosport		041	x	H264	x	RTL Crime		189	H264	
Euronews		042	x	H264	x	Discovery Science		191	H264	
CNBC Europe		043	x	H264	x	Travelxp		193	H264	
CNN		044	x	x	Mpeg2	ONS		195		Mpeg2
Nickelodeon Ukraine (Oekraïne)		045	x	x	Mpeg2	National Geographic WILD		196	H264	
Inter (Oekraïne)		046	x	H264	x	Animal Planet		197	H264	
Channel 5 (Oekraïne)		047	x	H264	x	Fashion TV		201	H264	
Espresso TV (Oekraïne)		048	x	x	Mpeg2	Mezzo		202		Mpeg2
Kyiv TV (Oekraïne)		049	x	x	Mpeg2	Family 7		203	H264	
TV Oranje		050	x	H264	x	Horse & Country		204		Mpeg2
Schlager TV		051	x	H264	x	RTL Lounge		205	H264	
Nashville TV		052	x	H264	x	E! Entertainment		206		Mpeg2
TV 538		053	x	H264	x	Luxe TV		209	H264	
Festival		054	x	H264	x	MTV Hits		220		Mpeg2
Xite		055	x	H264	x	MTV 80s		221		Mpeg2
Eén		061	x	H264	x	MTV 90s		222		Mpeg2
Canvas		062	x	H264	x	MTV 00s		223		Mpeg2
Ketnet		063	x	x	Mpeg2	Slam! TV		224		Mpeg2
BBC One		071	x	H264	Mpeg2	Stingray Lite TV		225		Mpeg2
BBC Two		072	x	H264	Mpeg2	Eurosport 2		250	H264	
BBC World News		073	x	H264	Mpeg2	Motorvision		251	H264	
BBC Three		074	x	H264	x	Extreme Sports		252		Mpeg2
France 24		077	x	H264	x	Playboy TV		271		Mpeg2
NPO 1 extra		081	x	H264	Mpeg2	Babes TV		272	H264	
NPO 2 extra		082	x	H264	Mpeg2	Brazzers		273	H264	
NPO Politiek en Nieuws		083	x	H264	Mpeg2	Meiden van Holland		274	H264	
Regio Noordkop TV		096	x	H264	x	Reality Kings TV		275	H264	
TV Noord Holland		101	x	H264	x	Ziggo Sport Select		301	H264	
RTV Flevoland		102	x	H264	x	Ziggo Sport Golf		302	H264	
RTV West		103	x	H264	x	Ziggo Sport Racing		303	H264	
RTV Utrecht		104	x	H264	x	Ziggo Sport Docu		304	H264	
L1 Limburg		105	x	H264	x	Ziggo Sport Tennis		305	H264	
Omrop Fryslân		106	x	H264	x	Ziggo Sport Voetbal		306	H264	
RTV Noord		107	x	H264	x	Film1 Première		341	H264	
RTV Drenthe		108	x	H264	x	Film1 Action		342	H264	
RTV Oost		109	x	H264	x	Film1 Family		343	H264	
Omroep Gelderland		110	x	H264	x	Film1 Drama		345	H264	
RTV Rijnmond		111	x	H264	x	Televisie kijken via coax (DVB-C = Digitale TV):				
Omroep Zeeland		112	x	H264	x	- coax kabel-aansluiting				
Omroep Brabant		113	x	H264	x	- coax aansluiting op de glasvezelbox				
AT5		114	x	H264	x	Netwerk gegevens Digitale Televisie				
Info kanaal Kabeltex		120	x	H264	x	Frequentie: 284.000 / QAM formaat: 64				
Arte		121	x	H264	x	Symbolisnelheid: 6875				
ARD - Das Erste		125	x	H264	x	Netwerk ID: 1790 algemeen				
ZDF		126	x	H264	Mpeg2					
WDR		127	x	H264	Mpeg2	H264 is te ontvangen met HD-ontvanger of Full HD-TV				
NDR		128	x	H264	Mpeg2	H265 is te ontvangen met een 4K/UHD TV				
Xite		501	H265	x	x					
Festival		502	H265	x	x					



Die Benutzung der Sauna

Bitte beachten Sie: In den verschiedenen Villen werden verschiedene Saunatypen verwendet. Prüfen Sie, welcher Saunatyp in Ihrer Villa vorhanden ist, und beachten Sie die entsprechende Gebrauchsanweisung.

Funktionen

1. Durch Drehen des Zeitschalters wird der Ofen gestartet, es kommt zu einem leichten Geräusch.
2. Um das Gerät auszuschalten, muss der Timer wieder auf „0“ gestellt werden.

- Mit dem Thermostatknopf können Sie die Temperatur auf
- die gewünschte Temperatur anheben oder absenken. Zwischen 40 ° C und 100 ° C
- Bitte beachten Sie, dass die Sauna ca. 45 bis 60 Minuten langaufgeheizt werden muss, um das typische Saunaklima zu erreichen.
- Bei maximaler Hitze kann es maximal 4 Stunden eingeschaltet bleiben. Danach schaltet die Heizung automatisch ab.

Zeiteinstellung

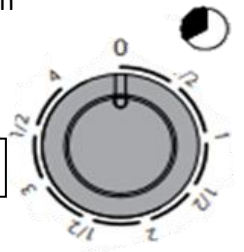

Thermostat

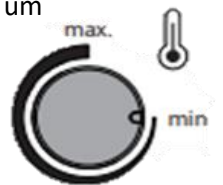

Sauna benutzen



Zuerst gründlich waschen ...



... gut trocknen ...



... möglicherweise ein warmes Fußbad ...



... 8 bis 12 Minuten in der Sauna liegen oder sitzen ...



... Wasser aufgießen...



... die letzten 2-3 Minuten sitzen...



... draußen bewegen ...



... kalte Dusche ...



... Ausruhen und Wasser trinken ...



... möglicherweise eine Dusche...



... möglicherweise ein warmes Fußbad und noch einmal in der Sauna ...

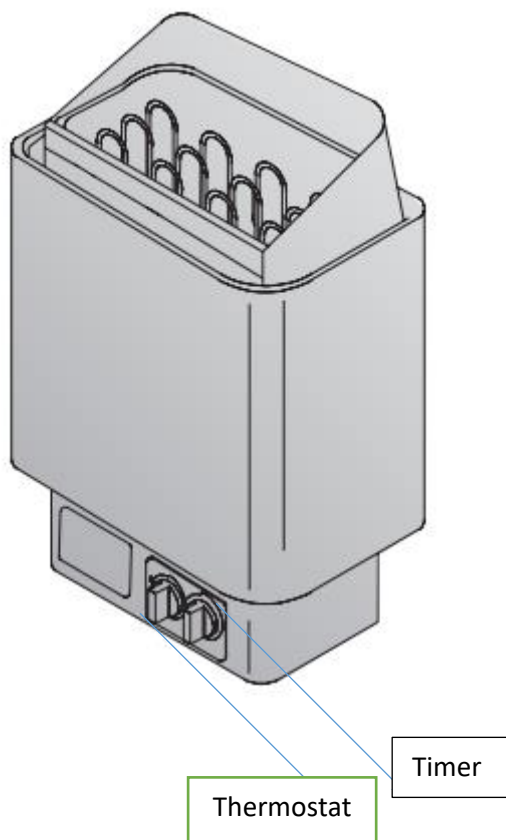

Benutzung Die Temperaturregelung: Mit einem Temperaturregler die gewünschte Temperatur der Sauna anwählen. Die gewünschte Temperatur der Sauna wird etwa in einer Stunde erreicht, die von der Größe, der Konstruktion und Wärmedämmung der Sauna abhängig ist. Der Thermostat sorgt dafür, dass die Temperatur der Sauna konstant und im Bereich der angestellten Wärme bleibt. Der am Saunaofen angebrachte Thermostat schützt auch die Widerstände vor Überhitzung. Sollte der für die Saunasteine vorgesehene Platz zu dicht mit Steinen besetzt werden, verhindert dies die Luftzirkulation des Saunaofens, was zur Folge hat, dass die Saunaheizung langsamer wird, da der Thermostat den Stromzufuhr bei überhitzten Widerständen unterbricht. Die Temperaturbegrenzung: Sollte die Sauna im Fehlerfall eine gefährlich hohe Temperatur für die Holzteile vorweisen, schaltet der Temperaturfühler die gesamte Leistung des Saunaofens ab. Ist die Temperatur wieder auf Normalbereich gesunken, kann der Stromversorgung wieder durch Drücken des Temperaturfühlers eingeschaltet werden, der neben den Drehknopf an dem Saunaofen befindet. Davor ist jedoch der Grund des Fehlers festzustellen.

Uhrschalter : Der Saunaofen wird durch das Drehen des Uhrschalters angeschaltet. Die Skala des Uhrschalters hat zwei Bereiche, von denen der erste (größere Nummern) der "Sofort Einschalten" - Bereich ist, der Saunaofen wird für die einprogrammierte Zeit (0–4 Stunden) eingeschaltet. Der zweite Bereich der Skala ist der sogenannte Vorwahl-Bereich (1–8 Stunden). In diesem Bereich erwärmt sich der Saunaofen nach einer gewünschten Wartezeit. Die Erwärmung beginnt, wenn der Uhrmechanismus den Schalter bis auf den "Sofort Einschalten" -Bereich zurückgedreht hat, d.h. bis auf die Nummer Vier (4). Danach ist der Saunaofen für etwa 4 Stunden eingeschaltet, falls der Schalter nicht schon früher auf die 0-Stellung zurückgedreht wird, in der sich die Widerstandsströme abschalten und sich der Saunaofen abkühlt.

Der Saunaofen sollte gleich ausgeschaltet werden, nachdem das Saunen beendet wurde und die Sauna-ofensteine getrocknet sind

