

Villapark De Koog - Handleidingen

4-8 en 6-12 persoons villa



De Krim Texel

Versie: 13-12-2022

Hiermee vervallen eerdere documenten en versies.

Inhoudsopgave

Navigeer direct naar de juiste pagina door op de onderstaande kopjes te klikken:

Welkom	3
Toegang tot uw villa met het slimme deurslot	4
Hoe werkt de kookplaat	5
Gebruik van de combioven met magnetron	6
	7
Instellen van de wasmachine	9
Hoe is de binnentemperatuur geregeld	10
Binnenklimaat	10
De gashaard bedienen	11
Welke functies heeft de Samsung Smart TV	12
Bekijk een overzicht van alle TV zenders	13
Gebruik maken van de sauna	14



Welkom

Welkom in uw villa op Villapark De Koog. Het doet ons veel genoegen dat u Villapark De Koog heeft uitgezocht om uw vakantie door te brengen. Wij hopen dat u een heel fijn verblijf heeft op ons park en op Texel. Om u goed te informeren over uw villa en de apparaten die hierin aanwezig zijn hebben we deze handleiding voor u samengesteld.

Daarnaast hebben we de meest gestelde vragen voor u op een rijtje gezet en in deze handleiding opgenomen.

Heeft u na het doornemen van de handleiding nog vragen? Onze medewerkers helpen u graag. Stel uw vraag via onze **WhatsAppService: 06-13491966**. Tussen 09:00 en 20:00 uur wordt uw vraag binnen 30 minuten beantwoord.

Namens mijn collega's wens ik u een fijn verblijf op Texel en op ons park,

Robert Saal - parkmanager Villapark De Koog.



Toegang tot uw villa met het slimme deurslot

U heeft per e-mail aanreis informatie ontvangen met daarin een cijfercode voor het slimme deurslot van uw villa op Villapark De Koog. Deze code geeft u op de dag van aankomst vanaf 15:00 uur toegang tot uw villa. Hierdoor hoeft u niet eerst langs de receptie om in te checken maar kunt u zich direct naar de deur u gereserveerde villa begeven. De code blijft gedurende uw gehele verblijf geldig en dient telkens te worden ingevoerd om de deur van buitenaf te kunnen openen.

Hoe werkt het:

1. Op de deur van uw villa ziet u een cijferslot.
2. Voer de code in die u per e-mail heeft ontvangen. Begin met het sterretje (*) voer uw persoonlijke code in en sluit af met het hekje (#).
3. Als de code correct is ingevoerd springt het lampje kortstondig op groen.
4. U kunt de deur nu openen.

U ontvangt de cijfercode alleen als uw boeking compleet is en de betaling compleet is. Heeft u geen aanreis informatie met code ontvangen? Controleer of uw boeking volledig is. Zo ja, bekijk dan uw spambox. Indien u daar ook geen aanreis informatie met code vindt of is uw boeking niet compleet? Neem dan contact op met onze medewerkers op de reserveringsafdeling via: +31 (0)222 – 390 112 of kom langs op de receptie van Villapark De Koog op Camping De Shelter.

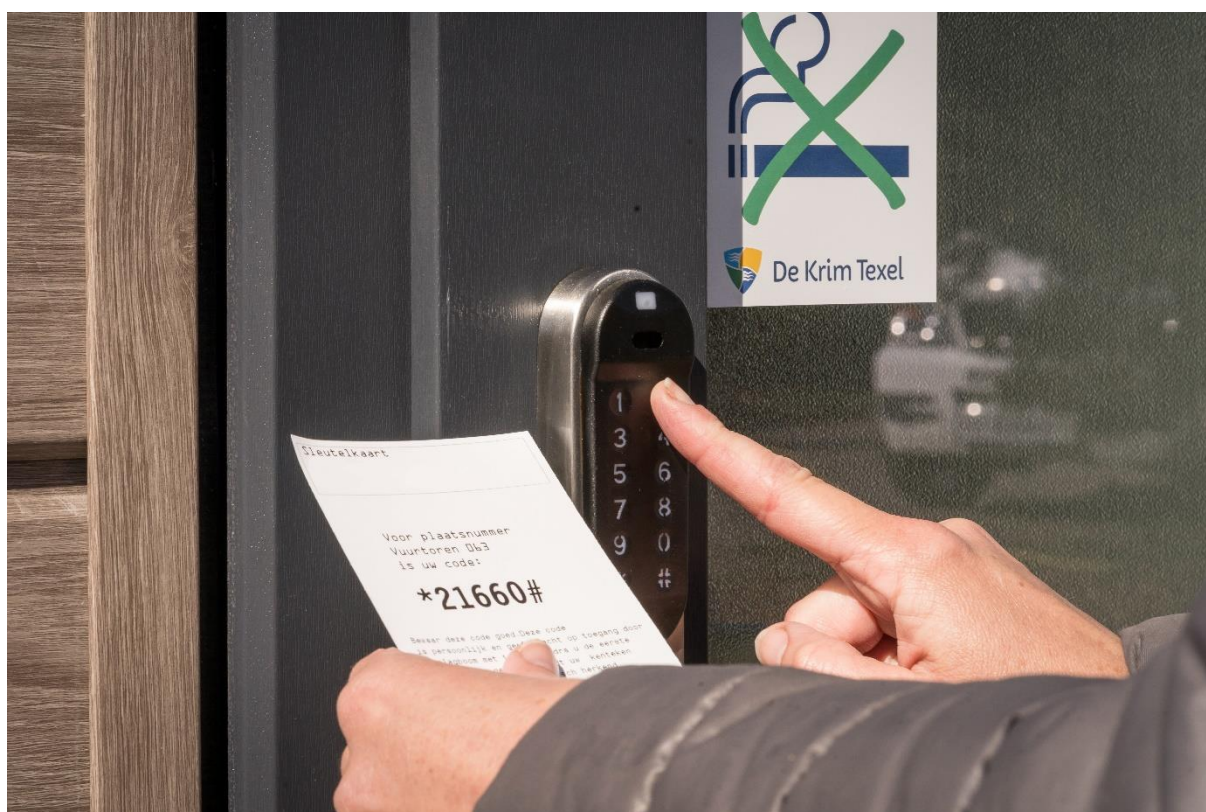

Hoe werkt de kookplaat

Bedieningspaneel

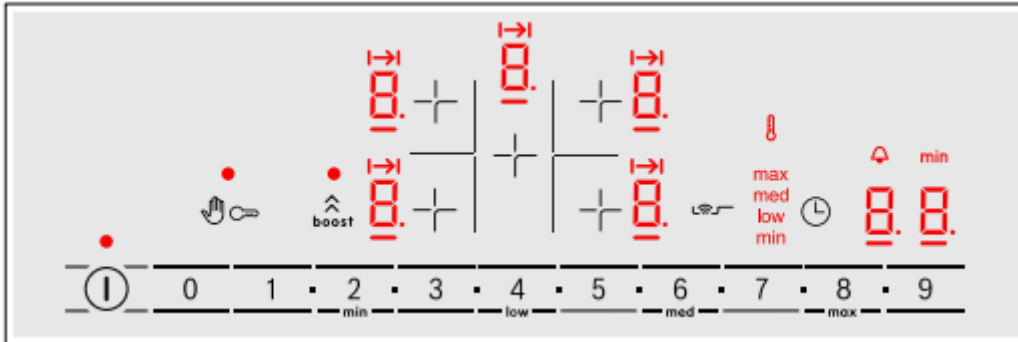

- **Inschakelen/uitschakelen**
Raak het ⓘ symbol aan.
- **Kookzone en kookstand kiezen**
Druk op het + symbol van de gewenste kookzone. Kies daarna de gewenste stand.

U kunt de gewenste kookstand instellen met symbool 1 tot 9.
Elke kookstand heeft een tussenstand, dit wordt aangegeven met het symbool ▪.

Kookstand 1= laagste stand
Kookstand 9= hoogste stand

- **Kinderslot activeren en deactiveren**
De kookplaat moet uitgeschakeld zijn.
 - **Activeren**
Het symbool 🔒 ca. 4 seconden lang aanraken.
Het symbool 🔒 is 10 seconden lang verlicht. De kookplaat is geblokkeerd.
 - **Deactiveren**
Het symbool 🔒 ca. 4 seconden lang aanraken. De blokkering is opgeheven.



Gebruik van de combioven met magnetron

Weergaven

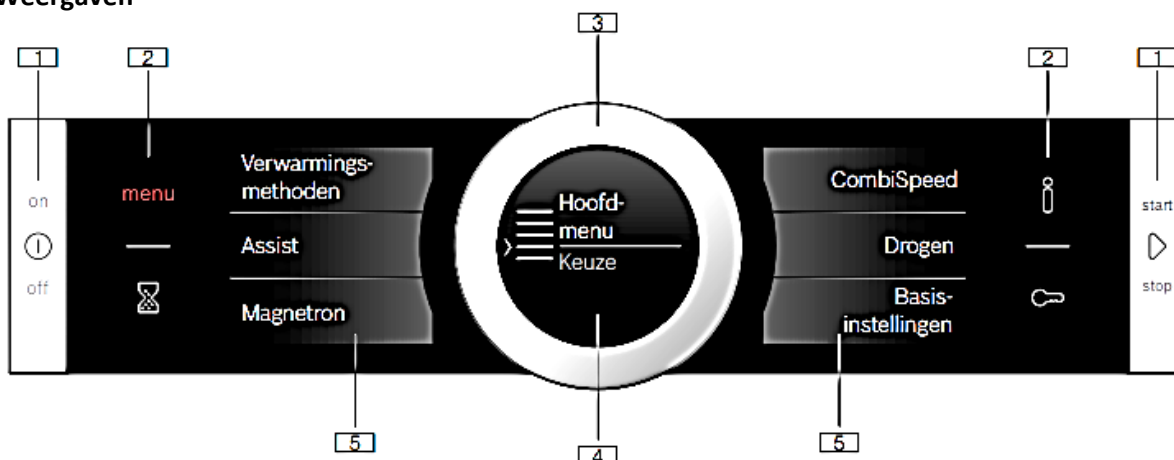

1. Toetsen

Symbol	Betekenis
Toetsen	
ⓘ	on/off
▶	start/stop

Apparaat in- en uitschakelen
 Werking starten en stoppen of door lang te drukken (ca. 3 seconden) afbreken

2. Touch-velden

Symbol	Betekenis
Touch-velden	
menu	Menu
⌚	Kookwekker
i	Informatie
🔑	Kinderslot

Functiekeuze-menu openen
 Kookwekker kiezen
 Aanwijzingen laten weergeven
 Kinderslot activeren en deactiveren door lang te drukken (ca. 4 sec.)

3. Bedieningsring

Druk er licht op en beweeg hem met een vinger in de gewenste richting.

4. Display













Hier ziet u de keuzemogelijkheden en aanwijzingsteksten.

5. Touch-displays

Hier ziet u de keuzemogelijkheden. Deze kunt u kiezen door op het tekstveld te tippen.



Funcities

Verwarmingsmethode	Temperatuur	Gebruik
 4D hetelucht	30-275 °C	Voor het bakken en braden op één of meerdere niveaus. De ventilator verdeelt de warmte van het ronde verwarmingselement aan de achterkant gelijkmatig in de binnenruimte.
 Boven- en onderwarmte	30-300 °C	Voor het traditioneel bakken en braden op één niveau. Bijzonder geschikt voor gebak met vochtige bedekking. De warmte komt gelijkmatig van onderen en van boven.
 Hetelucht Eco	30-275 °C	Voor het gezond bereiden van geselecteerde gerechten op één niveau, zonder voorverwarmen. De ventilator verdeelt de warmte van het ronde verwarmingselement aan de achterkant in de binnenruimte.
 Boven- en onderwarmte Eco	30-300 °C	Voor het gezond bereiden van geselecteerde gerechten. De warmte komt van boven en van onderen.
 Circulatiegrillen	30-300 °C	Voor het braden van gevogelte, hele vis en grotere vleesstukken. Het grillelement en de ventilator schakelen afwisselend in en uit. De ventilator wervelt de hete lucht rond de gerechten.
 Grill, groot	Grillstanden: 1 = zwak 2 = gemiddeld 3 = sterk	Voor het grillen van platte stukken, zoals steaks, worstjes of toast, en voor het gratineren. Het hele oppervlak onder het grillelement wordt heet.
 Grill, klein	Grillstanden: 1 = zwak 2 = gemiddeld 3 = sterk	Voor het grillen van kleine hoeveelheden steaks, worstjes of toast en om te gratineren. Het middelste oppervlak onder het grillelement wordt heet.
 Pizzastand	30-275 °C	Voor het bereiden van pizza's en gerechten die veel warmte van onderen nodig hebben. Het onderste verwarmingselement en het ronde verwarmingselement aan de achterwand zijn ingeschakeld.
 Langzaam garen	70-120 °C	Voor het langzaam garen van aangebraden, zachte stukken vlees in open vormen. De warmte komt bij een lage temperatuur gelijkmatig van boven en van onderen.
 Onderwarmte	30-250 °C	Voor de bereiding au bain-marie en om na te bakken. De warmte komt van onderen.
 Warmhouden	60-100 °C	Voor het warmhouden van bereide gerechten.
 Servies voorverwarmen	30-70 °C	Voor het opwarmen van servies.

Het apparaat in- en uitschakelen

Met de toets on/off  schakelt u het apparaat in of uit.

In werking stellen

U moet altijd starten met de toets start/stop .

Functie instellen

1. Tip op het tekstveld.
2. De functie veranderen met de bedieningsring.
3. Starten met de toets start/stop .



Magnetron instellen

1. Tip op het veld **menu**.
De lijst met functies verschijnt.
2. Tip op het tekstveld 'Magnetron'.
3. Tip op het tekstveld met het gewenste vermogen.
Op het display staat de tijdsduur in het wit.
4. Met de bedieningsring de tijdsduur instellen.
5. Starten met de toets start/stop ▶.
6. Het apparaat start en de tijdsduur loopt af op het display.
7. Wanneer het gerecht klaar is, schakelt u het apparaat met de toets on/off ⏻ uit.



Instellen van de wasmachine

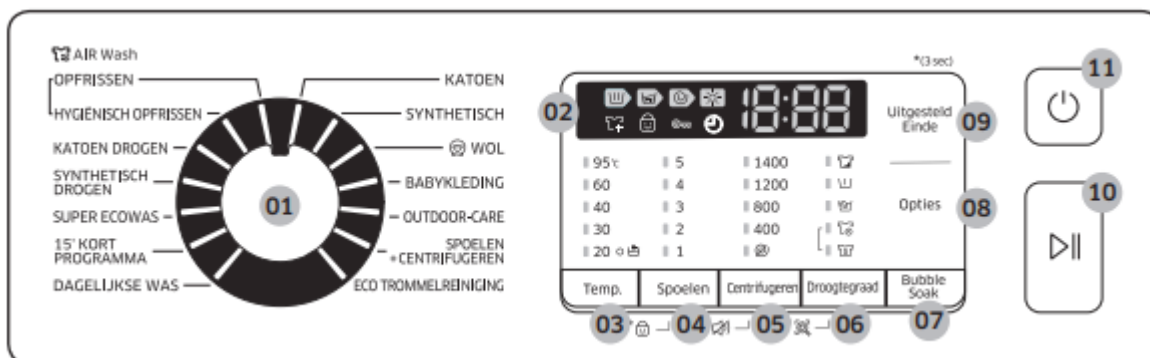

Funcities

- **Temperatuur**
Druk op deze knop om de watertemperatuur voor het huidige programma te kiezen.
- **Spoelen**
Druk op spoelen om het aantal keren spoelen voor het huidige programma te wijzigen.
- **Centrifugeren**
Druk op deze knop om de centrifugeersnelheid voor het huidige programma te wijzigen.
- **Droogniveau/Droogtegraad**
Druk op deze knop om de geschikte droogoptie te selecteren.
- **Bubble Soak**
Druk op deze knop voor verwijderen van hardnekkige vlekken.
- **Opties**
Druk hierop om de optie Intensief, Voorwas of Intensief + Voorwas te selecteren. Druk nogmaals om te deselecteren.
- **Uitgesteld Einde**
Met *Uitgesteld Einde* kunt u de eindtijd van de actuele cyclus uitstellen.

In werking stellen

1. Druk op de **Aan/Uit** knop om de wasmachine in of uit te schakelen.
2. Draai aan de knop om een programmakeuze te maken.
3. Op het display worden de huidige programmagegevens en de verwachte resterende tijd weergegeven.
4. Druk op de *temperatuur* knop om de watertemperatuur voor het huidige programma te kiezen.
5. Druk op de *centrifugeren* knop om de centrifugeersnelheid voor het huidige programma te wijzigen.
6. Druk op de *droogniveau* knop om de geschikte droogoptie te selecteren.
7. Druk op *opties* om de optie Intensief, Voorwas of Intensief + Voorwas te selecteren.
8. Druk op de **Start/Pauze** knop om te starten of te stoppen.



Hoe is de binnentemperatuur geregeld

U heeft het genoeg om in deze luxe villa op Villapark de Koog te verblijven. Niet alleen is deze villa van alle gemakken voorzien maar de techniek dat zorgt voor het verwarmen en koelen van de villa is ook volledig duurzaam.

In de villa zorgt een warmtepomp in combinatie met een gebalanceerd ventilatiesysteem met warmteterugwinning voor een optimaal binnenklimaat. Voor extra comfort en vooral sfeer is een gashaard toegepast in deze villa.

Wellicht is dit de eerste keer dat u zich in een villa bevindt waar deze technieken zijn toegepast daarom hieronder een korte uitleg over deze technieken.

Binnenklimaat

Warmtepomp

(in combinatie met vloerverwarming voor zowel verwarming als koeling)

Deze villa wordt verwarmd en gekoeld door een warmtepomp die de benodigde warmte of koude via bodemwarmtewisselaars vanuit de bodem onder de villa onttrekt en deze warmte of koude naar behoefte via een vloerverwarmingssysteem aan de te verwarmen vertrekken afgeeft.

De vloerverwarming cq. vloerkoeling zorgt voor een goed verdeelde temperatuur in de gehele villa. U dient er wel rekening mee te houden dat het door dit systeem iets langer duurt voor een vertrek is opgewarmd ten opzichte van een traditioneel systeem met bijvoorbeeld radiatoren.

Met deze warmtepomp kan er via het vloerverwarmingssysteem ook iets gekoeld worden. Deze koeling functioneert echter alleen wanneer de buitentemperatuur meerdere uren boven 18°C uit komt. Omdat de warmtepomp ook via het vloerverwarmingssysteem de vloer zal gaan koelen zal de vloer afkoelen tot een temperatuur van maximaal 18°C, lager kan helaas niet omdat de vloer anders gaat condenseren. Door deze vloertemperatuur is het systeem ook slechts in staat om de ruimtetemperatuur enkele graden te verlagen wat bij de meeste mensen al heel behaaglijk aanvoelt maar het is geen airconditioning! Tijdens het koelen worden de vloeren in de badkamers overigens uitgeschakeld zodat de badkamer behaaglijk warm blijft en de vloer daar niet vervelend koud wordt.

In deze villa's is verder een ruimteregeling toegepast. De thermostaat schakelt automatisch met de warmtepomp mee in de verwarming- of koelmodus.



Gebalanceerde ventilatiesysteem

(met warmteterugwinningseenheid voor een gezond binnenklimaat en voldoende ventilatie)

De luchtkwaliteit in de woning wordt geregeld door middel van een gebalanceerd ventilatiesysteem met warmteterugwinning. Dit ventilatiesysteem zorgt voor voldoende verse luchttoevoer en -afvoer van de vuile lucht. In de badkamer, toiletten en de keuken wordt de vuile lucht afgezogen en in de slaapkamers en de woonkamer wordt verse en voorverwarmde buitenlucht toegevoerd.

De regeling van de luchthoeveelheid wordt automatisch aan de hand van de behoefte geregeld door een CO² sensor in de woonkamer.

Heeft u net gedoucht en wilt u de ruimte vochtvrij maken? In de badkamer zit een "puls schakelaar" wanneer u deze kortstondig indrukt zal het ventilatiesysteem een half uurtje lang op een verhoogde ventilatiestand gaan ventileren.

De gashaard bedienen

(voor extra comfort en sfeer)

Een van de eyecatchers in de woonkamer van de villa is natuurlijk de gashaard. Aan de muur nabij de haard is hiervoor een bedieningspaneeltje gemonteerd waarvan hieronder een beknopte uitleg.

Bij het benaderen van het bedieningspaneel wordt het display zichtbaar. Druk vervolgens de "+" en de "-" tegelijkertijd en minimaal 1 seconde in. De gashaard gaat aan en afbeelding 2 verschijnt in beeld.

Met "+" en "-" kunt u de hoogte van de vlammen instellen.

U schakelt de haard uit door deze op de laagste branderstand te zetten en vervolgens nogmaals op "- " te toetsen. Er verschijnt "off" in het venster. Druk op de "+" toets om de haard uit te schakelen.



Afbeelding 1



Afbeelding 2



Afbeelding 3



Welke functies heeft de Samsung Smart TV

Smart TV

U kunt op deze Smart TV onder andere gebruik maken van:

- Diverse apps (NOS, NPO)
- Youtube
- Netflix

De smartfuncties gebruiken (gebruik de afstandsbediening)

- Gebruik de knop SMART HUB om op te starten
- Met de pijlen kunt u navigeren op het scherm
- Met RETURN gaat u 1 stap terug
- Met EXIT verlaat u het SMART programma en keert u terug naar de tv/radio zenders
- Vanaf een 2^e keer gebruik van de knop SMART HUB kunt u met de pijlen switchen tussen recent bekeken en de aanbevolen kanalen



Televisie

Kijk op bladzijde 10 voor het zenderoverzicht.

Vanaf kanaal 401 zijn een aantal zenders in HD kwaliteit beschikbaar.

Geen televisie?

Wellicht is er nog een SMART-programma geactiveerd. Klik op EXIT om het SMART programma te verlaten.

Radio

U kunt de Televisie ook gebruiken om radio te luisteren.

Vanaf kanaal 801 vindt u de radiozenders.

Kijk op bladzijde 9 voor het zenderoverzicht.

Geen radio?

Wellicht is er nog een SMART-programma geactiveerd. Klik op EXIT om het SMART programma te verlaten.

HDMI en USB

Aan de rechterkant vindt u de aansluitingen voor HDMI en USB.

Hiermee kunt u eventueel een eigen apparaat aansluiten op de TV.

Meestal maakt een extern apparaat automatisch verbinding met de TV.

Zo niet dan kunt u met de knop SOURCE naar het desbetreffende apparaat gaan.

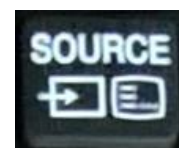

Bekijk een overzicht van alle TV zenders



Naam	Pakket	EPG	4K	HD	SD	Naam	Pakket	EPG	HD	SD
NPO 1		001	x	H264	Mpeg2	RTL Television	TV-pakket Recreatie	129	H264	x
NPO 2		002	x	H264	Mpeg2	Sat.1		130		Mpeg2
NPO 3		003	x	H264	Mpeg2	SWR		131	H264	x
RTL 4		004	x	H264	Mpeg2	Super RTL		132		Mpeg2
RTL 5		005	x	H264	Mpeg2	Kabel 1		133		Mpeg2
SBS 6		006	x	H264	Mpeg2	ProSieben		134		Mpeg2
RTL 7		007	x	H264	Mpeg2	Deutsche Welle		135	H264	
Veronica/Disney XD		008	x	H264	Mpeg2	Welt		136		Mpeg2
Net 5		009	x	H264	Mpeg2	Baby TV		141		H264
RTL 8		010	x	H264	Mpeg2	Nick Jr		142		Mpeg2
FOX		011	x	H264	Mpeg2	Nick toons		143		Mpeg2
RTL-Z		012	x	H264	Mpeg2	Pebble TV		144		Mpeg2
SBS 9		013	x	H264	Mpeg2	Cartoon Network		145	H264	
Discovery		020	x	H264	x	Boomerang		146		Mpeg2
TLC		021	x	H264	x	Nick Music		147		Mpeg2
Investigation Discovery		022	x	H264	x	RTL Telekids		148	H264	
BBC First		023	x	H264	x	CbbC		149	H264	
24Kitchen		024	x	H264	x	Cbeebies		150	H264	
ESPN		026	x	H264	x	BBC entertainment		161	x	H264
ESPN 2		027	x	H264	x	BBC four		164	H264	
ESPN 3		028	x	H264	x	MyZenTV	173	H264		
ESPN 4		029	x	H264	x	Al Jazeera English	176	H264		
ESPN UHD		030	x	H265	x	TRT Turk	177		Mpeg2	
Nickelodeon		031	x	H264	Mpeg2	TVE	178	H264		
Comedy Central		032	x	H264	Mpeg2	Comedy Central Extra (stopt 01-01-2023)	182		Mpeg2	
MTV		033	x	H264	Mpeg2	MTV Live	186	H264		
Paramount Network		034	x	H264	Mpeg2	Shorts TV	187	H264		
National Geographic Channel		040	x	H264	x	CBS-Reality	188		Mpeg2	
Eurosport		041	x	H264	x	RTL Crime	189	H264		
Euronews		042	x	H264	x	Discovery Science	191	H264		
CNBC Europe		043	x	H264	x	Travelxp	193	H264		
CNN		044	x	x	Mpeg2	ONS	195		Mpeg2	
Nickelodeon Ukraine (Oekraïne)		045	x	x	Mpeg2	National Geographic WILD	196	H264		
Inter (Oekraïne)		046	x	H264	x	Animal Planet	197	H264		
Channel 5 (Oekraïne)		047	x	H264	x	Fashion TV	201	H264		
Espresso TV (Oekraïne)		048	x	x	Mpeg2	Mezzo	202		Mpeg2	
Kyiv TV (Oekraïne)		049	x	x	Mpeg2	Family 7	203	H264		
TV Oranje		050	x	H264	x	Horse & Country	204		Mpeg2	
Schlager TV		051	x	H264	x	RTL Lounge	205	H264		
Nashville TV		052	x	H264	x	E! Entertainment	206		Mpeg2	
TV 538		053	x	H264	x	Luxe TV	209	H264		
Festival		054	x	H264	x	MTV Hits	220		Mpeg2	
Xite		055	x	H264	x	MTV 80s	221		Mpeg2	
Eén		061	x	H264	x	MTV 90s	222		Mpeg2	
Canvas		062	x	H264	x	MTV 00s	223		Mpeg2	
Ketnet		063	x	x	Mpeg2	Slam! TV	224		Mpeg2	
BBC One		071	x	H264	Mpeg2	Stingray Lite TV	225		Mpeg2	
BBC Two		072	x	H264	Mpeg2	Eurosport 2	250	H264		
BBC World News		073	x	H264	Mpeg2	Motorvision	251	H264		
BBC Three		074	x	H264	x	Extreme Sports	252		Mpeg2	
France 24		077	x	H264	x	Playboy TV	271		Mpeg2	
NPO 1 extra		081	x	H264	Mpeg2	Babes TV	272	H264		
NPO 2 extra		082	x	H264	Mpeg2	Brazzers	273	H264		
NPO Politiek en Nieuws		083	x	H264	Mpeg2	Meiden van Holland	274	H264		
Regio Noordkop TV		096	x	H264	x	Reality Kings TV	275	H264		
TV Noord Holland		101	x	H264	x	Ziggo Sport Select	301	H264		
RTV Flevoland		102	x	H264	x	Ziggo Sport Golf	302	H264		
RTV West		103	x	H264	x	Ziggo Sport Racing	303	H264		
RTV Utrecht		104	x	H264	x	Ziggo Sport Docu	304	H264		
L1 Limburg		105	x	H264	x	Ziggo Sport Tennis	305	H264		
Omrop Fryslân		106	x	H264	x	Ziggo Sport Voetbal	306	H264		
RTV Noord		107	x	H264	x	Film1 Première	341	H264		
RTV Drenthe		108	x	H264	x	Film1 Action	342	H264		
RTV Oost		109	x	H264	x	Film1 Family	343	H264		
Omroep Gelderland		110	x	H264	x	Film1 Drama	345	H264		
RTV Rijnmond		111	x	H264	x	Televisie kijken via coax (DVB-C = Digitale TV):				
Omroep Zeeland		112	x	H264	x	- coax kabel-aansluiting				
Omroep Brabant		113	x	H264	x	- coax aansluiting op de glasvezelbox				
AT5		114	x	H264	x	Netwerk gegevens Digitale Televisie				
Info kanaal Kabeltex		120	x	H264	x	Frequentie: 284.000 / QAM formaat: 64				
Arte		121	x	H264	x	Symboolsnelheid: 6875				
ARD - Das Erste		125	x	H264	x	Netwerk ID: 1790 algemeen				
ZDF		126	x	H264	Mpeg2					
WDR		127	x	H264	Mpeg2	H264 is te ontvangen met HD-ontvanger of Full HD-TV				
NDR		128	x	H264	Mpeg2	H265 is te ontvangen met een 4K/UHD TV				
Xite		501	H265	x	x					
Festival		502	H265	x	x					



Gebruik maken van de sauna

Let op: Er worden meerdere typen sauna's gebruikt in verschillende villa's. Kijk welk type sauna in uw villa aanwezig is en raadpleeg daarbij de juiste gebruiksaanwijzing.

Functies

1. Door aan de tijdknop te draaien wordt de kachel gestart, deze maakt een licht geruis.
2. Om het apparaat uit te schakelen moet de tijd klok weer op "0" gedraaid worden.

- Met de thermostaatknop kunt u de temperatuur verhogen of verlagen naar de temperatuur die u prettig vindt, tussen 40°C en 100°C
- Houd er rekening mee dat de sauna circa 45-60 minuten moet opwarmen om het typische saunaklimaat te bereiken.
- Bij de maximale warmte kan hij maximaal 4 uur ingeschakeld blijven. Hierna schakelt de kachel automatisch uit.

Tijdstelling

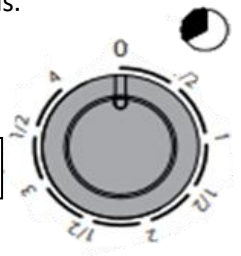

Thermostaat

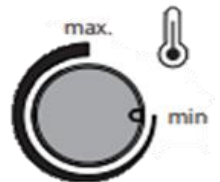

Sauna gebruiken



Eerst grondig wassen ...



... goed afdrogen ...



... evt. een warm voetbad ...



... 8 tot 12 minuten ontspannen
liggen of zitten in de sauna ...



... evt. water opgieten ...



... de laatste 2-3 minuten zitten ...



... bewegen in de buitenlucht ...



... afkoelen met waterslang
of koud douchen ...



... rustpauze (liggen of zitten) en
evt. vruchtensap of water drinken ...



... evt. nogmaals koud douchen ...



... evt. een warm voetbad en indien
gewenst een 2e of 3e saunagang.

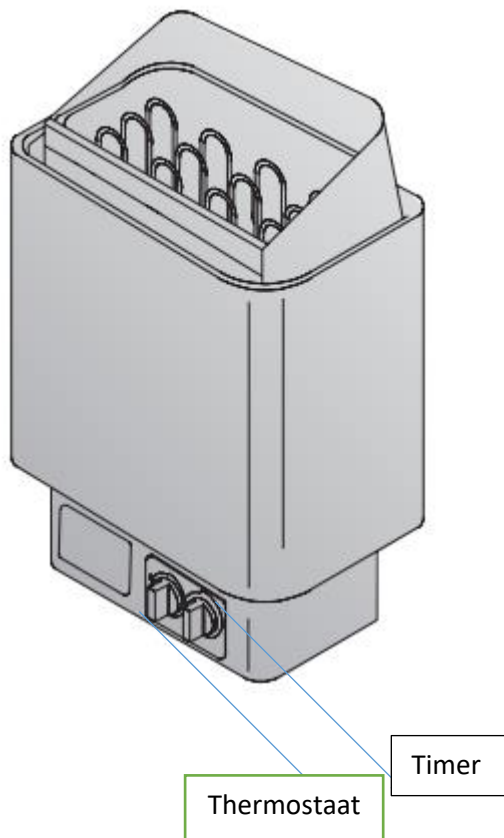

Gebruik Temperatuurregeling: De gewenste saunatemperatuur wordt ingesteld door aan de knop op de temperatuurregeling van de saunaoven te draaien. De sauna wordt binnen een uur tot de vereiste temperatuur opgewarmd, afhankelijk van de grootte, constructie en warmte-isolatie van de sauna. De thermostaat houdt de sauna op de ingestelde temperatuur. De verwarmingsthermostaat beschermt de verwarmingselementen ook tegen oververhitting. Als de stenen te dicht op elkaar worden gestapeld, kan de lucht niet goed door de unit circuleren. De thermostaat sluit de stroomvoorziening af om oververhitting te voorkomen; het gevolg is dat de sauna ongewoon langzaam warm zal worden. **Temperatuurbegrenzing:** Als (door wat voor oorzaak dan ook) de houten onderdelen van de sauna ongewoon heet worden, dan zal de temperatuurbegrenzer de saunaoven geheel uitschakelen. Zodra de temperatuur weer een normale waarde heeft bereikt, kan de zekering met de hand worden teruggezet met behulp van de knop die zich naast de thermostaatknop van de saunaoven bevindt.

Tijdklok (Timer): De saunaoven wordt ingeschakeld met behulp van een tijdschakelaar. De indicatorlampjes gaan branden. (KV) De tijdklok heeft twee schalen: de eerste (met grote cijfers) is het "meteen aan" gedeelte, d.w.z. de saunaoven is gedurende de gekozen tijdsduur (0–4 uur) ingeschakeld. Het andere gedeelte is het zogenaamde "vooraf ingestelde" gedeelte (1–8 uur), dat wordt gebruikt om de saunaoven na een bepaalde tijd in te schakelen. De saunaoven start wanneer de tijdklok de schakelaar terug heeft gezet op het "meteen aan" gedeelte bij nummer 4. Hierna zal de saunaoven gedurende ongeveer 4 uur aanblijven, tenzij de schakelaar eerder op nul wordt gezet. Bij het bereiken van de nul (0) wordt de netvoeding naar de elementen onderbroken en wordt de saunaoven uitgeschakeld.

Schakel de saunaoven meteen na het baden uit en controleer of de saunastenen droog zijn.

