

Chalet type Texel De Luxe - Handleiding

1-4 persoons chalet



De Krim Texel

Inhoudsopgave

Navigeer direct naar de juiste pagina door op de onderstaande kopjes te klikken:

Welkom	3
Toegang tot uw chalet met het slimme deurslot.....	4
Hoe werkt de thermostaat.....	4
Gebruik van de afzuigkap	6
Gebruik van de kookplaat	6
Hoe werkt de combimagnetron	7
Gebruik maken van de vaatwasser	10
Schuifdeur en ramen.....	13
Welke functies heeft de Samsung Smart TV	14
Bekijk een overzicht van alle TV zenders	15
Gebruik van de Infra-Rood sauna	16



Welkom

Welkom in uw chalet op Vakantiepark De Krim. Het doet ons veel genoegen dat u Vakantiepark De Krim heeft uitgezocht om uw vakantie door te brengen. Wij hopen dat u een heel fijn verblijf heeft op ons park en op Texel. Om u goed te informeren over uw chalet en de apparaten die hierin aanwezig zijn hebben we deze handleiding voor u samengesteld.

Daarnaast hebben we de meest gestelde vragen voor u op een rijtje gezet en in deze handleiding opgenomen.

Heeft u na het doornemen van de handleiding nog vragen? Onze medewerkers helpen u graag. Stel uw vraag via onze **WhatsAppService: 06-13491966**. Tussen 09:00 en 20:00 uur wordt uw vraag binnen 30 minuten beantwoord.

Namens mijn collega's wens ik u een fijn verblijf op Texel en op ons park,

Willem-Jan van der Zwaag - Dutymanager



Toegang tot uw chalet met het slimme deurslot

U heeft per e-mail aanreis informatie ontvangen met daarin een cijfercode voor het slimme deurslot van uw chalet op Vakantiepark De Krim. Deze code geeft u op de dag van aankomst vanaf 15:00 uur toegang tot uw chalet. Hierdoor hoeft u niet eerst langs de receptie om in te checken maar kunt u zich direct naar de deur u gereserveerde chalet begeven. De code blijft gedurende uw gehele verblijf geldig en dient telkens te worden ingevoerd om de deur van buitenaf te kunnen openen.

Hoe werkt het:

1. Op de deur van uw chalet ziet u een cijferslot.
2. Voer de code in die u per e-mail heeft ontvangen. Begin met het sterretje (*) voer uw persoonlijke code in en sluit af met het hekje (#).
3. Als de code correct is ingevoerd springt het lampje kortstondig op groen.
4. U kunt de deur nu openen.

U ontvangt de cijfercode alleen als uw boeking én de betaling compleet is. Heeft u geen aanreis informatie met code ontvangen? Controleer of uw boeking volledig is. Zo ja, bekijk dan uw spambox. Indien u daar ook geen aanreis informatie met code vindt of is uw boeking niet compleet? Neem dan contact op met onze medewerkers op de reserveringsafdeling via: +31 (0)222 – 390 112 of kom langs op de receptie van Vakantiepark De Krim.

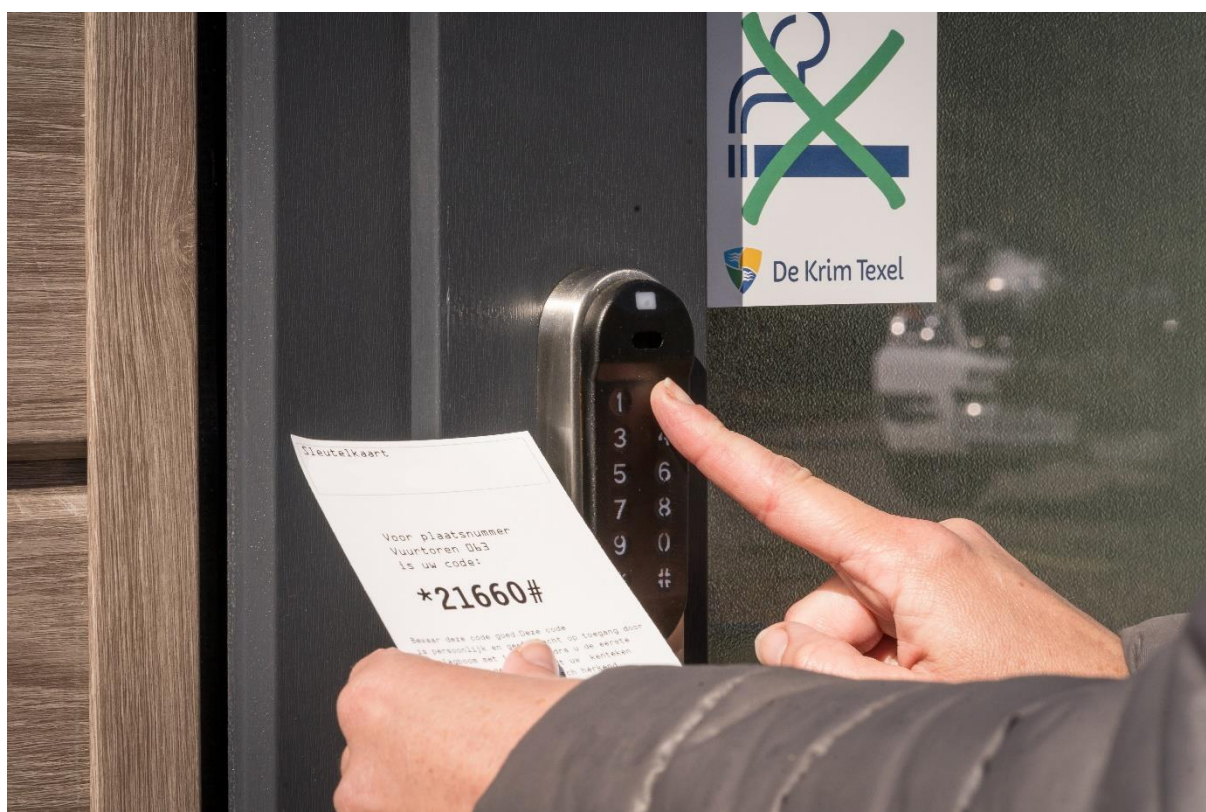

Hoe werkt de thermostaat

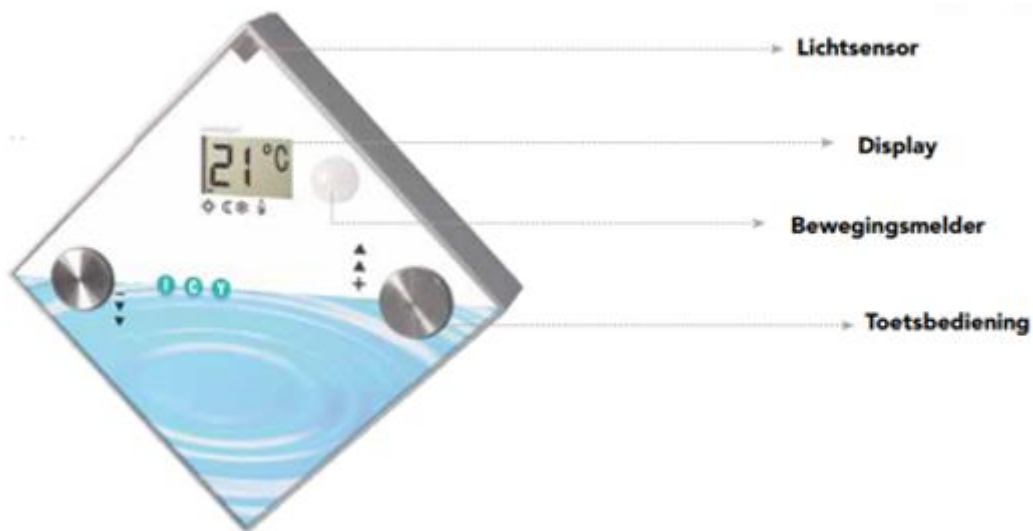

Kenmerken

- Met de twee zilver kleurige knoppen kunt u de temperatuur verhogen of verlagen. Door op de knop te drukken met de + verhoogt u de temperatuur. Met de knop – verlaagt u de temperatuur.
- Op de display kunt u zien welke temperatuur het in uw accommodatie is.
- Als er in de accommodatie een paar uur geen beweging plaats vindt zal de thermostaat de temperatuur automatisch laten dalen naar 18 C.
- De thermostaat zal als het donker wordt in uw accommodatie de temperatuur automatisch laten dalen naar 18 C



Gebruik van de afzuigkap

Trek de afzuigkap uit om deze in te schakelen.

Gebruik van de kookplaat

Bedieningsknoppen

Symbool	Functie
0	Uit-stand
1 - 9	Verwarmingsstanden

Restwarmte-indicator



WAARSCHUWING!  Er bestaat verbrandingsgevaar door restwarmte.

De aanduidingen tonen het niveau van de restwarmte voor de kookzones die u momenteel gebruikt. De aanduidingen kunnen ook aangaan voor de nabijgelegen kookzones, zelfs als u deze niet gebruikt.

De kookstand

Draai de knop naar de juiste kookstand om de kookstand in te stellen of te wijzigen. Om uit te schakelen, draai de knop naar stand uit.



Hoe werkt de combimagnetron



Instellen: verwarmingsfunctie

1. Draai aan de knop voor de verwarmingsfuncties om een verwarmingsfunctie te selecteren.
2. Draai aan de regelknop om de temperatuur / het magnetronvermogen te selecteren.
3. Draai wanneer het bereiden stopt aan de knoppen naar de uit-stand om de oven uit te schakelen.

Functie instellen: magnetron

1. Verwijder alle accessoires.
2. Draai aan de knop voor de verwarmingsfuncties om de functie te selecteren. Magnetron
 Eerst toont het display de standaardinstelling voor magnetronvermogen en vervolgens de standaardinstelling voor: duur. Om te beginnen met de standaardinstellingen drukt u op:



3. Draai de bedieningsknop om het magnetronvermogen te wijzigen. Het vermogen kan worden gewijzigd in stappen van 100 W.
4. Druk op  en draai vervolgens de bedieningsknop voor wijziging van: duur.
5. Druk op:  Het signaal klinkt en de oven stopt wanneer de bereidingstijd is afgelopen.
6. Draai de knop voor de verwarmingsfuncties naar de uit-stand.

Als u de deur van de oven opent, stopt de oven. Om het opnieuw te laten starten sluit u de deur en drukt u op: 

Functie instellen: magnetroncombi

U kunt de magnetronfunctie combineren met iedere willekeurige verwarmingsfunctie. De oven kan geluiden maken wanneer er gebruik wordt gemaakt van de functie: Magnetroncombi. Dit is normaal voor deze functie.

1. Draai aan de knop voor de verwarmingsfuncties om de functie te selecteren.











Het display toont de standaardtemperatuur.

2. Draai de bedieningsknop om de temperatuur te wijzigen.
3. Om de verwarmingsfunctie te combineren met de magnetronmodus drukt u op: 
4. Draai de bedieningsknop om de instellingen voor het magnetronvermogen te wijzigen. Het vermogen kan worden gewijzigd in stappen van 100 W.

Ongeveer 5 graden voordat de ingestelde temperatuur is bereikt, klinkt er een geluidsignaal. Als de ingestelde tijd eindigt, klinkt het geluidsignaal weer en stopt de oven.

5. Draai de knop voor de  verwarmingsfuncties naar de uit-stand.

Oven / Magnetron functies

Ovenfunctie	Toepassing	Ovenfunctie	Toepassing
 Uit-stand	De oven is uitgeschakeld.	 Boven- / onderwarmte	Voor het bakken en braden op één rekstand.
 Snel opwarmen	Om de opwarmtijd te verkorten.	 Onderwarmte	Voor het bakken van taarten met een knapperige bodem en het inmaken van voedsel.
 Magnetron	Creëert de warmte direct in het eten. Gebruik de magnetron voor het verwarmen van kant-en-klare maaltijden en drankjes, het ontdooien van vlees of fruit en het bereiden van groenten en vis.	 Ontdooien	Om voedsel te ontdooien (groenten en fruit). De ontdooitijd hangt af van de hoeveelheid en dikte van het voedsel.
 Hetelucht	Bakken op maximaal twee rekstanden tegelijkertijd en voedsel drogen. Stel de temperatuur 20 °C tot 40 °C lager in dan voor Boven- /onderwarmte.	 Grill	Voor het roosteren van dunne stukjes voedsel en voor het maken van toast.
 Pizza-functie	Voor het bakken van pizza. Voor intensieve bruining en een knapperige bodem.	 Turbo grill	Voor het braden van grote stukken vlees of gevogelte met botten op één niveau. Voor gratineren en bruinen.

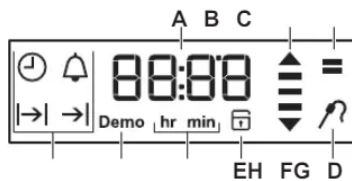

Weergaven



- A. Timer / Temperatuur / Magnetronvermogen
- B. Opwarmings- en restwarmte-indicator
- C. Magnetronmodus
- D. Voedselsensor (alleen geselecteerde modellen)
- E. Deurslot (alleen geselecteerde modellen)
- F. Uren/minuten
- G. Demomodus
- H. Klokfuncties





Toetsen

SENSORVELD / KNOPPEN

 start	De magnetronfunctie instellen. Houd deze langer dan 3 seconden vast om de ovenlamp aan of uit te zetten. Het licht kan ook gebruikt worden als de oven is uitgeschakeld.
	De klokfunctie instellen.
	De oventemperatuur of de temperatuur van de vleesthermometer (indien van toepassing) controleren. Uitsluitend gebruiken als een verwarmingsfunctie in werking is.



Functie instellen: duur

1. Stel de verwarmingsfunctie in.
2. Druk herhaaldelijk  .  begint te knipperen.
3. Draai de regelknop om de minuten in te stellen. Druk op  om te bevestigen.
4. Draai de knop voor de temperatuur om het uur in te stellen Druk op  om te bevestigen. Wanneer de ingestelde tijdsduur eindigt, klinkt er gedurende 2 min een geluidsignaal. De tijdinstelling knippert op het display. De oven wordt automatisch uitgeschakeld.
5. Druk op een willekeurige toets om het signaal uit te zetten.
6. Draai de knop voor de verwarmingsfuncties naar de uit-stand.

Controlelampje bij voorverwarmen

Wanneer de ovenfunctie actief is, verschijnen de balkjes in het display  één voor één wanneer de temperatuur in de oven stijgt en verdwijnen ze wanneer de temperatuur daalt.



Gebruik maken van de vaatwasser

Activeren van de afwasautomaat

1. Houd  ingedrukt totdat het apparaat wordt geactiveerd.
2. Ruim de korven in.
3. Voeg vaatwasmiddel toe.
4. Selecteer een programma en start het programma.

Bedieningspaneel

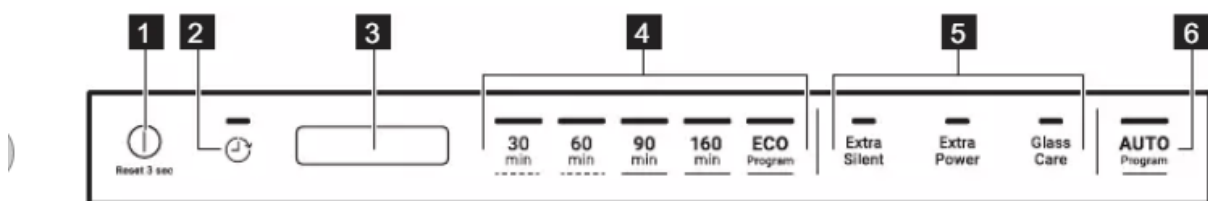

- 1 Aan-/uittoets/Resetknop
- 2 Toets uitgestelde start
- 3 Display
- 4 Programmatoetsen

- 5 Optietoetsen
- 6 AUTO programmatoets



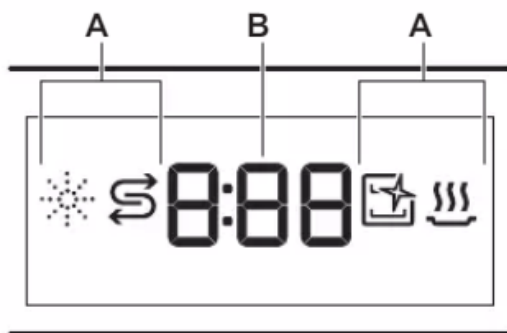

Display



- A. Indicatielampjes
- B. Indicatielampje tijd



Controle lampjes

Controlelampje	Beschrijving
	Glansmiddelindicatielampje. Dit is aan als het glansmiddeldoseerbakje bijgevuld dient te worden. Raadpleeg " Voor eerste ingebruikname ".
	Zoutindicatielampje. Dit is aan als het zoutreservoir bijgevuld dient te worden. Raadpleeg " Voor eerste ingebruikname ".
	Machine Care -indicatielampje. Dit is aan als het apparaat interne reiniging nodig heeft met het programma Machine Care. Raadpleeg " Onderhoud en reiniging ".
	Indicatielampje droogfase. Dit is aan als een programma met droogfase is gekozen. Het gaat knipperen wanneer de droogfase loopt. Raadpleeg " Programmaselectie ".

Afwasmiddel toevoegen

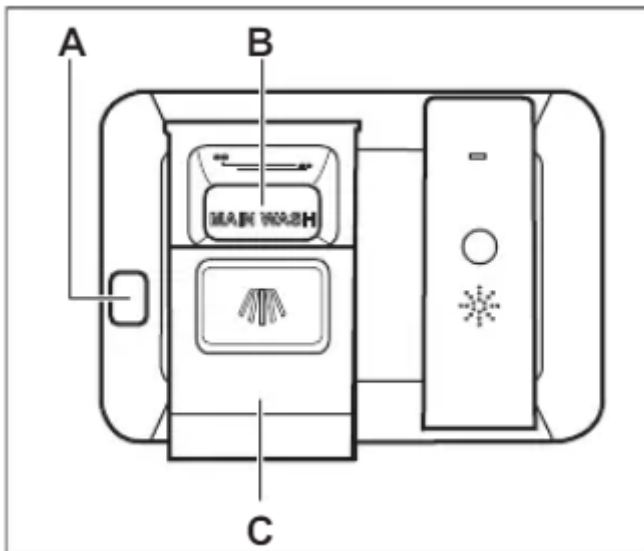

1. Druk op de ontgrendelknop (A) om de deksel te openen (C).
2. Doe de vaatwastablet of het poeder in het doseerbakje (B)
3. Plaats een kleine hoeveelheid van het vaatwasmiddel in de binnenkant van de deur van het apparaat als het programma een voorwasfase heeft.
4. Sluit het deksel. Zorg ervoor dat de deksel op zijn plaats dichtklikt.

Een programma instellen en starten

1. Druk op de toets van het desbetreffende programma dat u wilt instellen.
 - i. Het lampje van de knop gaat aan.
 - ii. Op het display wordt de programmaduur weergegeven.
2. Activeer van toepassing zijnde opties indien gewenst.
3. Sluit de deur van de afwasmachine om het programma te starten.



Programma's

Programma	Type lading	Mate van vervuiling	Programmafases	Opties
30 min	<ul style="list-style-type: none"> ▪ Vaatwerk ▪ Bestek 	<ul style="list-style-type: none"> ▪ Fris 	<ul style="list-style-type: none"> ▪ Wassen 50 °C ▪ Tussentijdse spoeling ▪ Laatste spoeling 45 °C ▪ AirDry 	<ul style="list-style-type: none"> ▪ Extra Power ▪ Glass Care
Voorspoelen	<ul style="list-style-type: none"> ▪ Alle soorten vaat 	<ul style="list-style-type: none"> ▪ Alle vuilgraden 	<ul style="list-style-type: none"> ▪ Voorspoelen 	Opties zijn niet van toepassing op dit programma.
60 min	<ul style="list-style-type: none"> ▪ Vaatwerk ▪ Bestek 	<ul style="list-style-type: none"> ▪ Fris ▪ Licht aangekoekt 	<ul style="list-style-type: none"> ▪ Wassen 60 °C ▪ Tussentijdse spoeling ▪ Laatste spoeling 50 °C ▪ AirDry 	<ul style="list-style-type: none"> ▪ Extra Power ▪ Glass Care
90 min	<ul style="list-style-type: none"> ▪ Vaatwerk ▪ Bestek ▪ Potten ▪ Pannen 	<ul style="list-style-type: none"> ▪ Normaal ▪ Licht aangekoekt 	<ul style="list-style-type: none"> ▪ Wassen 60 °C ▪ Tussentijdse spoeling ▪ Laatste spoeling 55 °C ▪ Drogen ▪ AirDry 	<ul style="list-style-type: none"> ▪ Extra Power ▪ Glass Care
160 min	<ul style="list-style-type: none"> ▪ Vaatwerk ▪ Bestek ▪ Potten ▪ Pannen 	<ul style="list-style-type: none"> ▪ Normaal tot zwaar aangekoekt 	<ul style="list-style-type: none"> ▪ Voorspoelen ▪ Wassen 60 °C ▪ Tussentijdse spoeling ▪ Laatste spoeling 60 °C ▪ Drogen ▪ AirDry 	<ul style="list-style-type: none"> ▪ Extra Power ▪ Glass Care
ECO	<ul style="list-style-type: none"> ▪ Vaatwerk ▪ Bestek ▪ Potten ▪ Pannen 	<ul style="list-style-type: none"> ▪ Normaal ▪ Licht aangekoekt 	<ul style="list-style-type: none"> ▪ Voorspoelen ▪ Wassen 50 °C ▪ Tussentijdse spoeling ▪ Laatste spoeling 60 °C ▪ Drogen ▪ AirDry 	<ul style="list-style-type: none"> ▪ Extra Power ▪ Glass Care ▪ Extra Silent
AUTO	<ul style="list-style-type: none"> ▪ Vaatwerk ▪ Bestek ▪ Potten ▪ Pannen 	Het programma past zich aan aan de vuilgraad.	<ul style="list-style-type: none"> ▪ Voorspoelen ▪ Wassen 50 - 60 °C ▪ Tussentijdse spoeling ▪ Laatste spoeling 55 °C ▪ Drogen ▪ AirDry 	Opties zijn niet van toepassing op dit programma.
Machine Care	<ul style="list-style-type: none"> ▪ Geen lading 	Het programma reinigt de binnenkant van het apparaat. Raadpleeg " Onderhoud en reiniging ".	<ul style="list-style-type: none"> ▪ Wassen 65 °C ▪ Tussentijdse spoeling ▪ Laatste spoelgang ▪ AirDry 	Opties zijn niet van toepassing op dit programma.



Schuifdeur en ramen

Druk de knop in om de hendel te bedienen.



Welke functies heeft de Samsung Smart TV

Smart TV

U kunt op deze Smart TV onder andere gebruik maken van:

- Diverse apps (NOS, NPO)
- YouTube
- Netflix

De smart functies gebruiken (gebruik van de afstandsbediening)

- Gebruik de knop SMART HUB om op te starten
- Met de pijlen kunt u navigeren op het scherm
- Met RETURN gaat u 1 stap terug
- Met EXIT verlaat u het SMART programma en keert u terug naar de tv/radio zenders
- Vanaf een 2e keer gebruik van de knop SMART HUB kunt u met de pijlen switchen tussen recent bekeken en de aanbevolen kanalen



Televisie

Kijk op bladzijde 13 voor het zenderoverzicht.

Vanaf kanaal 401 zijn een aantal zenders on HD kwaliteit beschikbaar.



Geen televisie?

Wellicht is er nog een SMART-programma geactiveerd. Klik op EXIT om het SMART programma te verlaten.

Radio

U kunt de Televisie ook gebruiken om radio te luisteren.

Vanaf kanaal 801 vindt u de radiozenders.

Kijk op bladzijde 13 voor de zenderoverzicht.

Geen Radio?

Wellicht is er nog een SMART-programma geactiveerd. Klik op EXIT om het SMART programma te verlaten.

HDMI en USB

Aan de rechterkant vindt u de aansluiting voor HDMI en USB.

Hiermee kunt u eventueel een eigen apparaat aansluiten op de TV.

Meestal maakt een extern apparaat automatisch verbinding met de TV.

Zo niet dan kunt u met de knop Source naar het desbetreffende apparaat gaan.

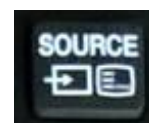

Bekijk een overzicht van alle TV zenders



Naam	Pakket	EPG	4K	HD	SD	Naam	Pakket	EPG	HD	SD
NPO 1		001	x	H264	Mpeg2	RTL Television		129	H264	x
NPO 2		002	x	H264	Mpeg2	Sat.1		130		Mpeg2
NPO 3		003	x	H264	Mpeg2	SWR		131	H264	x
RTL 4		004	x	H264	Mpeg2	Super RTL		132		Mpeg2
RTL 5		005	x	H264	Mpeg2	Kabel 1		133		Mpeg2
SBS 6		006	x	H264	Mpeg2	ProSieben		134		Mpeg2
RTL 7		007	x	H264	Mpeg2	Deutsche Welle		135	H264	
Veronica/Disney XD		008	x	H264	Mpeg2	Welt		136		Mpeg2
Net 5		009	x	H264	Mpeg2	Baby TV		141		H264
RTL 8		010	x	H264	Mpeg2	Nick Jr		142		Mpeg2
FOX		011	x	H264	Mpeg2	Nick toons		143		Mpeg2
RTL-Z		012	x	H264	Mpeg2	Pebble TV		144		Mpeg2
SBS 9		013	x	H264	Mpeg2	Cartoon Network		145	H264	
Discovery		020	x	H264	x	Boomerang		146		Mpeg2
TLC		021	x	H264	x	Nick Music		147		Mpeg2
Investigation Discovery		022	x	H264	x	RTL Telekids		148	H264	
BBC First		023	x	H264	x	Cbbc		149	H264	
24Kitchen		024	x	H264	x	Cbeebies		150	H264	
ESPN		026	x	H264	x	BBC entertainment		161	x	H264
ESPN 2		027	x	H264	x	BBC four		164	H264	
ESPN 3		028	x	H264	x	MyZenTV		173	H264	
ESPN 4		029	x	H264	x	Al Jazeera English		176	H264	
ESPN UHD		030	x	H265	x	TRT Turk		177		Mpeg2
Nickelodeon		031	x	H264	Mpeg2	TVE		178	H264	
Comedy Central		032	x	H264	Mpeg2	Comedy Central Extra (stopt 01-01-2023)		182		Mpeg2
MTV		033	x	H264	Mpeg2	MTV Live		186	H264	
Paramount Network		034	x	H264	Mpeg2	Shorts TV		187	H264	
National Geographic Channel		040	x	H264	x	CBS-Reality		188		Mpeg2
Eurosport		041	x	H264	x	RTL Crime		189	H264	
Euronews		042	x	H264	x	Discovery Science		191	H264	
CNBC Europe		043	x	H264	x	Travelxp		193	H264	
CNN		044	x	x	Mpeg2	ONS		195		Mpeg2
Nickelodeon Ukraine (Oekraïne)		045	x	x	Mpeg2	National Geographic WILD		196	H264	
Inter (Oekraïne)		046	x	H264	x	Animal Planet		197	H264	
Channel 5 (Oekraïne)		047	x	H264	x	Fashion TV		201	H264	
Espresso TV (Oekraïne)		048	x	x	Mpeg2	Mezzo		202		Mpeg2
Kyiv TV (Oekraïne)		049	x	x	Mpeg2	Family 7		203	H264	
TV Oranje		050	x	H264	x	Horse & Country		204		Mpeg2
Schlager TV		051	x	H264	x	RTL Lounge		205	H264	
Nashville TV		052	x	H264	x	E! Entertainment		206		Mpeg2
TV 538		053	x	H264	x	Luxe TV		209	H264	
Festival		054	x	H264	x	MTV Hits		220		Mpeg2
Xite		055	x	H264	x	MTV 80s		221		Mpeg2
Eén		061	x	H264	x	MTV 90s		222		Mpeg2
Canvas		062	x	H264	x	MTV 00s		223		Mpeg2
Ketnet		063	x	x	Mpeg2	Slam! TV		224		Mpeg2
BBC One		071	x	H264	Mpeg2	Stingray Lite TV		225		Mpeg2
BBC Two		072	x	H264	Mpeg2	Eurosport 2		250	H264	
BBC World News		073	x	H264	Mpeg2	Motorvision		251	H264	
BBC Three		074	x	H264	x	Extreme Sports		252		Mpeg2
France 24		077	x	H264	x	Playboy TV		271		Mpeg2
NPO 1 extra		081	x	H264	Mpeg2	Babes TV		272	H264	
NPO 2 extra		082	x	H264	Mpeg2	Brazzers		273	H264	
NPO Politiek en Nieuws		083	x	H264	Mpeg2	Meiden van Holland		274	H264	
Regio Noordkop TV		096	x	H264	x	Reality Kings TV		275	H264	
TV Noord Holland		101	x	H264	x	Ziggo Sport Select		301	H264	
RTV Flevoland		102	x	H264	x	Ziggo Sport Golf		302	H264	
RTV West		103	x	H264	x	Ziggo Sport Racing		303	H264	
RTV Utrecht		104	x	H264	x	Ziggo Sport Docu		304	H264	
L1 Limburg		105	x	H264	x	Ziggo Sport Tennis		305	H264	
Omrop Fryslân		106	x	H264	x	Ziggo Sport Voetbal		306	H264	
RTV Noord		107	x	H264	x	Film1 Première		341	H264	
RTV Drenthe		108	x	H264	x	Film1 Action		342	H264	
RTV Oost		109	x	H264	x	Film1 Family		343	H264	
Omroep Gelderland		110	x	H264	x	Film1 Drama		345	H264	
RTV Rijnmond		111	x	H264	x	Televisie kijken via coax (DVB-C = Digitale TV):				
Omroep Zeeland		112	x	H264	x	- coax kabel-aansluiting				
Omroep Brabant		113	x	H264	x	- coax aansluiting op de glasvezelbox				
AT5		114	x	H264	x	Netwerk gegevens Digitale Televisie				
Info kanaal Kabeltex		120	x	H264	x	Frequentie: 284.000 / QAM formaat: 64				
Arte		121	x	H264	x	Symboolsnelheid: 6875				
ARD - Das Erste		125	x	H264	x	Netwerk ID: 1790 algemeen				
ZDF		126	x	H264	Mpeg2					
WDR		127	x	H264	Mpeg2	H264 is te ontvangen met HD-ontvanger of Full HD-TV				
NDR		128	x	H264	Mpeg2	H265 is te ontvangen met een 4K/UHD TV				
Xite		501	H265	x	x					
Festival		502	H265	x	x					



Gebruik van de Infra-Rood sauna

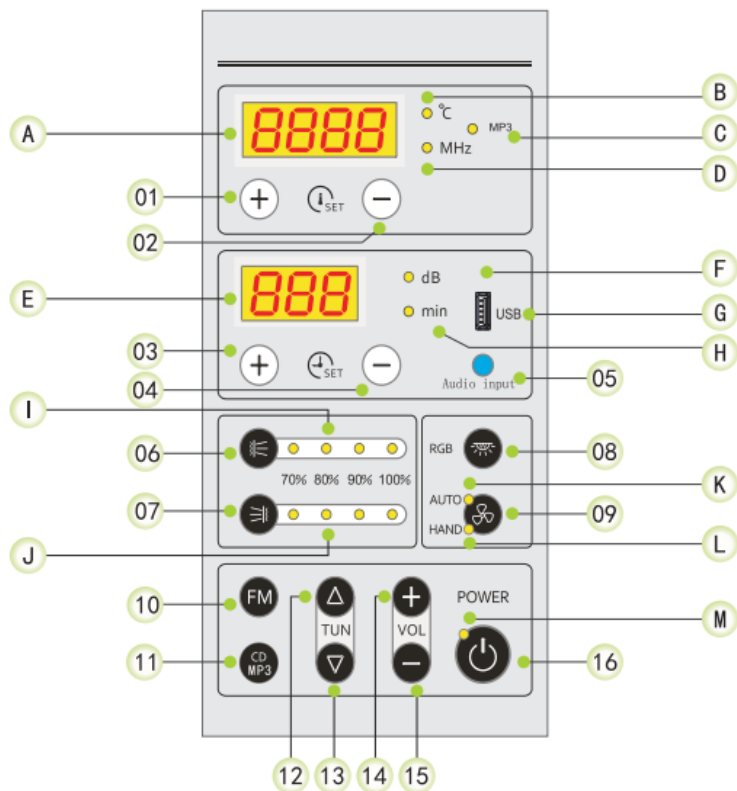

- | | |
|--------------------------------|---|
| 1. Temperatuur omhoog | A. Temperatuur / FM |
| 2. Temperatuur naar beneden | B. Temperatuur indicatie lampje |
| 3. Tijd omhoog stellen | C. MP3 |
| 4. Tijd naar beneden stellen | D. FM indicatie lampje |
| 5. CD/MP3 input | E. Volume / tijd |
| 6. Infrarood sauna groep A | F. Volume aanpassingslampje |
| 7. Infrarood sauna groep B | G. USB |
| 8. Geleurd licht | H. Tijdsinstelling indicatie lampje |
| 9. Ventilator | I. Infrarood Sauna groep A licht |
| 10. FM | J. Infrarood Sauna groep B licht |
| 11. CD/MP3 | K. Automatische ventilator indicatie lampje |
| 12. FM frequentie omhoog | L. Handmatige ventilator indicatie lampje |
| 13. FM frequentie naar beneden | M. Aan uit indicatie lampje |
| 14. Volume omhoog | |
| 15. Volume naar beneden | |
| 16. Uit/aan | |





Sauna aan- en uitzetten

Druk op  voor 1 seconde om de sauna aan te zetten

Druk op  voor ongeveer 2 seconden om de sauna uit te zetten

Infrarood sauna functie

Druk   (infrarood saunagroep A en B) om de infrarood functie te starten. Een keer drukken voor volle kracht, 2 keer drukken voor 90% kracht, 3 keer drukken voor 80% kracht, 4 keer drukken voor 70% kracht en bij de vijfde keer drukken schakelt de infrarood functie uit.

Tijd/temperatuur instelling

Druk op het plus- of minsymbool om de tijd te verstellen. De tijd wordt veresteld per minuut. De tijdschaal gaat van 1 tot 99 minuten.

Druk op het plus- of minsymbool om de temperatuur te verstellen. De temperatuur wordt veresteld per 1 graad. De temperatuurschaal gaat van 35 – 60 graden.

Ventilator functie

Handmatig: druk op het ventilator icoontje  om de ventilator te starten. Klik er opnieuw op om de ventilator uit te schakelen.

Automatisch: wanneer de gevraagd temperatuur is bereikt, gaat de ventilator automatisch aan. 2 graden onder de ingestelde temperatuur stopt de ventilator automatisch.

